

FERNWÄRME- HAUSEINFÜHRUNGEN

für nicht unterkellerte Gebäude

wesernetz

Ein Unternehmen von **swb**

Übergabestelle an der Hauswand

Hauseinführung durch die Bodenplatte –
Winkel unter 45°

wesernetz

Ein Unternehmen von swb

Seitenansicht

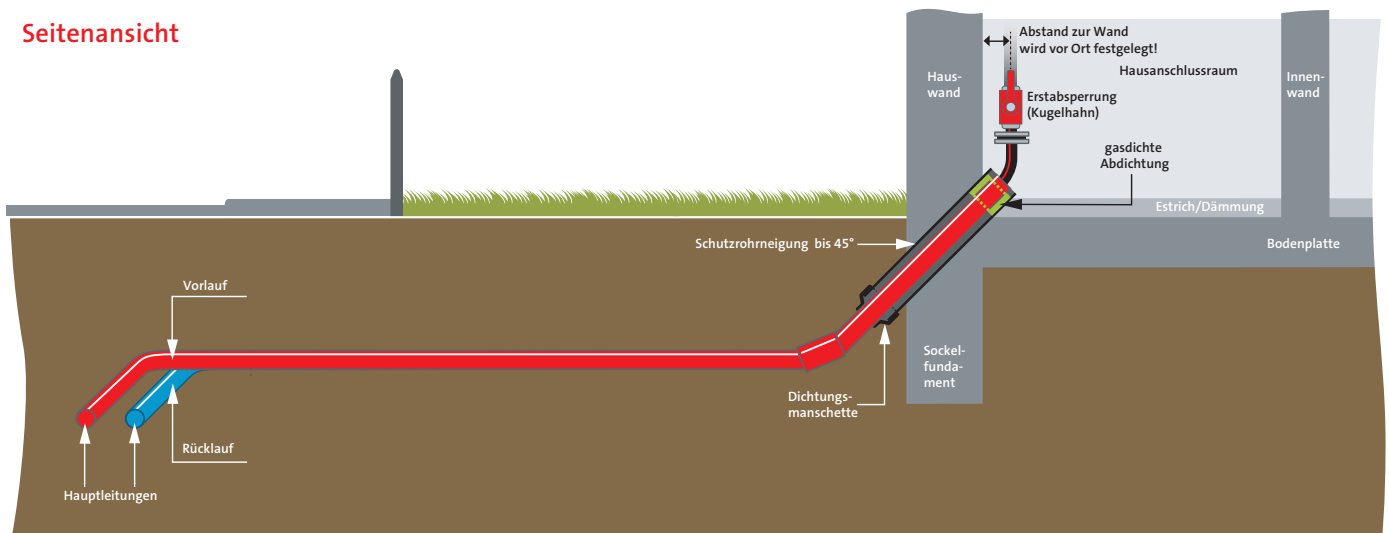

Draufsicht

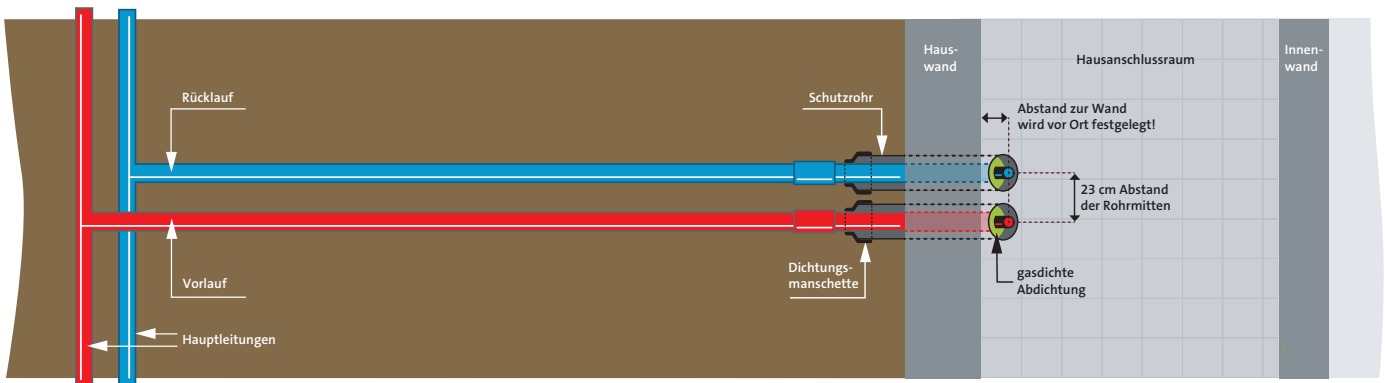

Es sind die Montagerichtlinien der Hersteller und die aktuell gültigen technischen Anschlussbedingungen für die Versorgung aus den Fernwärmenetzen in Bremen und Bremerhaven (TAB Fernwärme) zu beachten!

Übergabestelle innenliegend

Hauseinführung schräg durch die Bodenplatte – Winkel 14° bis 19°

wesernetz

Ein Unternehmen von swb

Seitenansicht

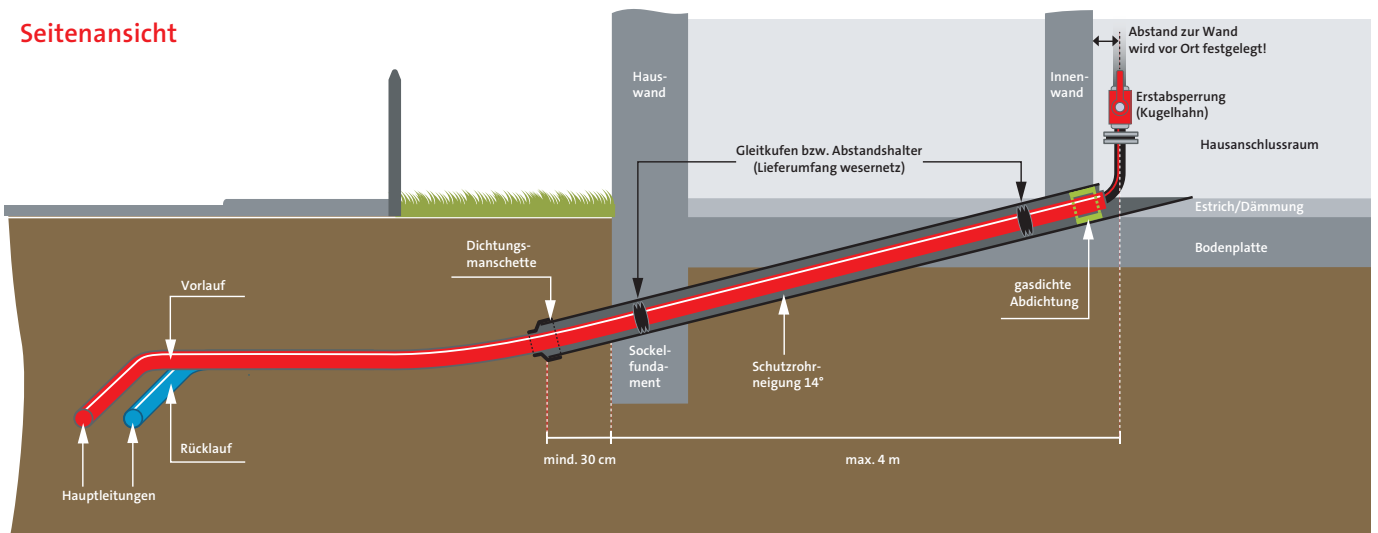

Draufsicht

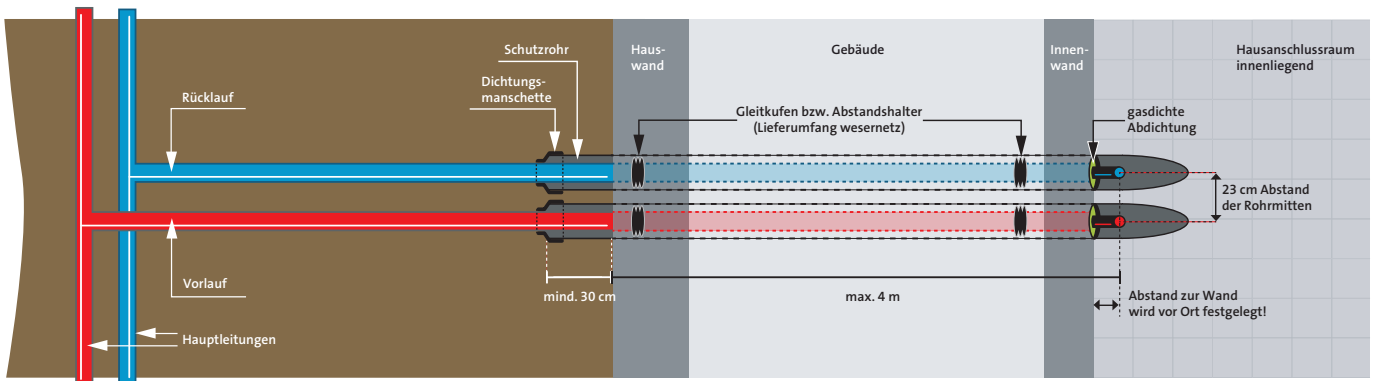

Es sind die Montagerichtlinien der Hersteller und die aktuell gültigen technischen Anschlussbedingungen für die Versorgung aus den Fernwärmenetzen in Bremen und Bremerhaven (TAB Fernwärme) zu beachten!

Übergabestelle innenliegend

Hauseinführung horizontal über einen Fernwärme-Hausanschlusschacht

wesernetz

Ein Unternehmen von swb

Seitenansicht

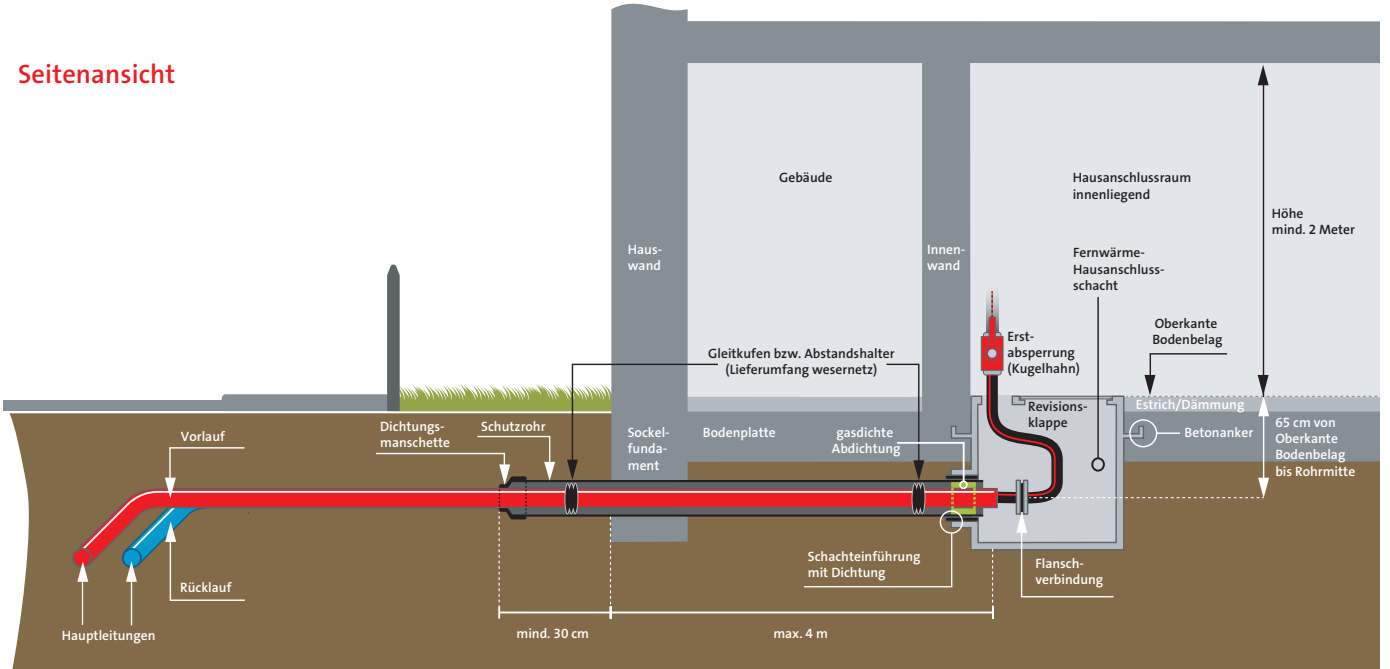

Draufsicht

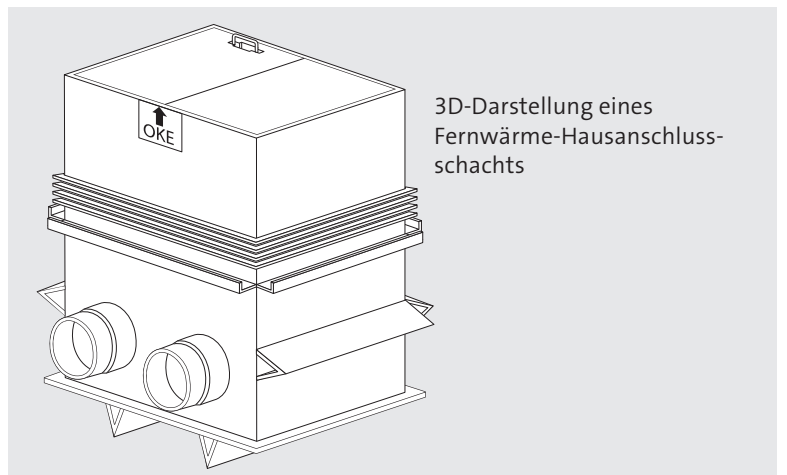
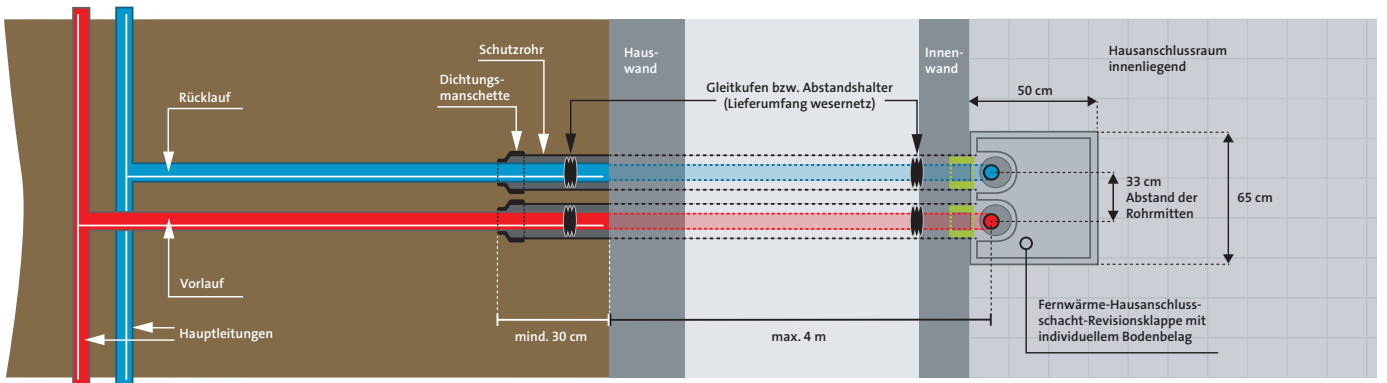

Es sind die Montagerichtlinien der Hersteller und die aktuell gültigen technischen Anschlussbedingungen für die Versorgung aus den Fernwärmenetzen in Bremen und Bremerhaven (TAB Fernwärme) zu beachten!